

TIMKEN

重型卡车解决方案

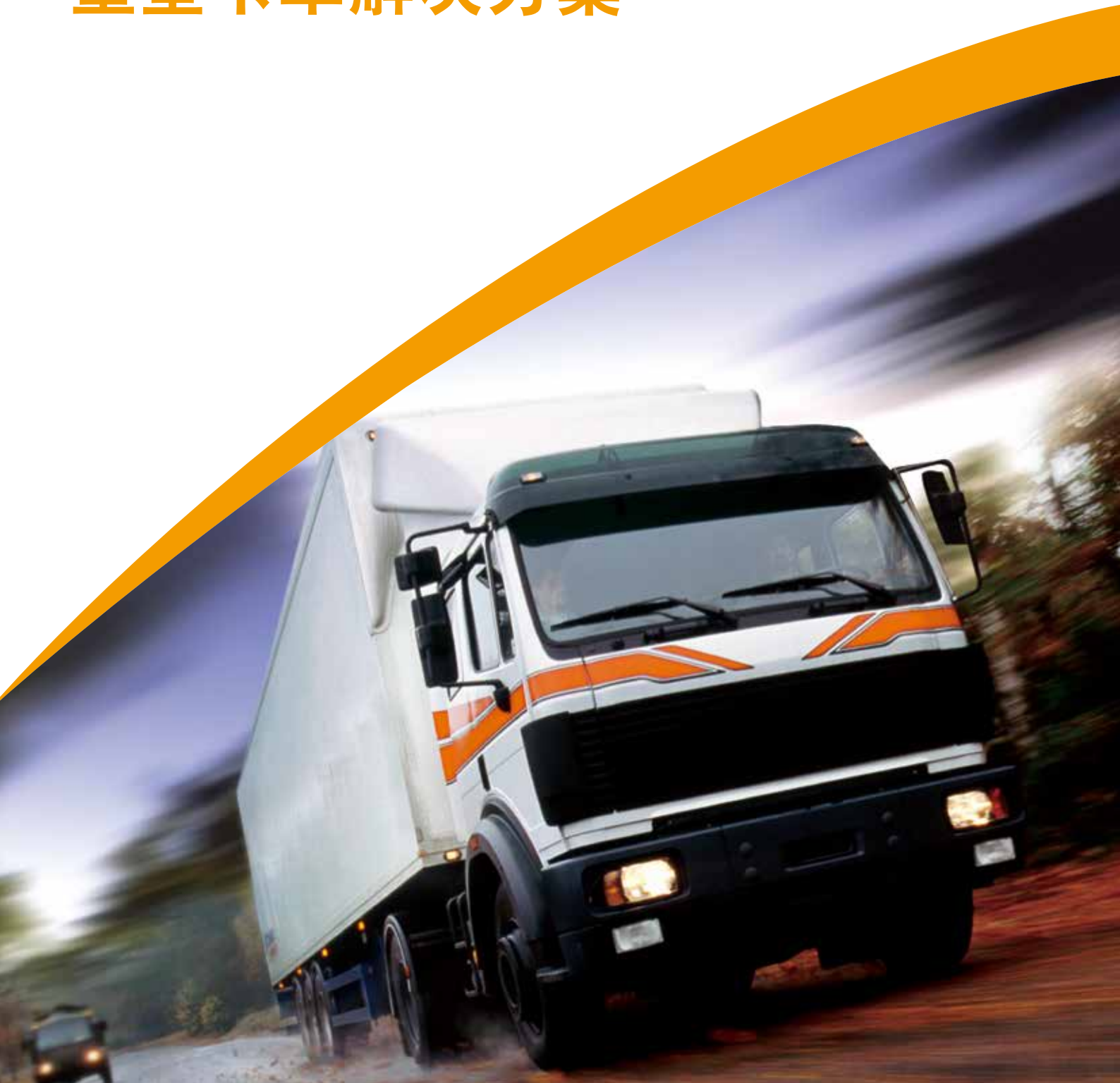

关于铁姆肯公司

铁姆肯公司研发、制造并营销轴承、齿轮传动装置、皮带、链条、联轴器、润滑系统和相关产品，同时提供多种动力系统改造和维修服务。作为圆锥滚子轴承的权威，铁姆肯公司将其在冶金、摩擦学和机械动力传动领域的深厚知识应用于广泛的轴承和相关系统领域，帮助提高世界各地机械设备的运转效率和可靠性。铁姆肯公司不断扩大的产品和服务范围包括多个著名工业品牌，包括Timken®、Fafnir®、Philadelphia Gear®、Drives®、Lovejoy®和Groeneveld®等。

专业知识，服务重型卡车行业

行业经验



铁姆肯公司深刻理解重型卡车行业客户的需求是要让卡车的系统性能和燃油的效率实现最大化。Timken®高性能轴承产品能够保证重卡制造商牵引车和拖车轮端的性能和耐久性。

作为摩擦管理和材料科学方面的佼佼者，我们为卡车制造商提供的不仅仅是零件，我们的每个轴承背后都有铁姆肯公司的工程和技术支持，能帮助设计者实现其卡车系统的效率、可靠性和性能的最大化。如果客户在意的不仅仅是零部件的性能，更是整个系统的运行，那么他们将从铁姆肯公司这家拥有百年历史的企业中收获更多。

产品与服务

铁姆肯公司为重卡的车桥、轮端、发动机和变速器等关键部位提供一系列解决方案，包括轴承和动力传动产品等。

不论是满足客户不断变化的需求，还是应对运动控制系统的技术发展，铁姆肯公司都会集中运用其先进的摩擦管理知识，为客户提供全系列的轴承、相关产品和服务，让客户不仅能获得所需要的摩擦管理解决方案，还能节约运行成本。



技术和创新

作为公司文化的核心，铁姆肯公司始终秉承质量、技术和创新的宗旨，并因此赢得了客户的信赖。



我们投入极大的热情来开发能使客户的产品运转更快、更安全、更顺畅、更高效的新技术。

铁姆肯公司在全球设有多个技术研发机构，每年在研发方面投资数千万美元。我们将冶金技术、轴承运行特征、润滑、扭矩、噪音、热处理、先进的工艺理念和应用研发等融入为客户所提供的摩擦管理解决方案中，不断研发出满足客户更高需求的创新技术、产品和服务，帮助客户直面时间和工作环境的严峻考验，以更低的运行成本创造更高价值。



重型卡车车桥解决方案

铁姆肯公司车桥轴承解决方案包括经典的成对单列圆锥滚子轴承组合、Set-Right™游隙免调技术、轴承轮毂单元、整体式轮端、以及采用了创新技术的P900™ 轴承和节油轴承等。

成对单列圆锥滚子轴承组合

2-TS成对单列圆锥滚子轴承组合是最常见的轴承配置形式，常见于桥中心与轮端部位。铁姆肯公司丰富的应用经验为卡车客户带来经济、可靠、成熟的解决方案，确保整车性能、寿命及可靠性。

优势

- 标准化的零部件
- 优化系统寿命
- 成熟的技术
- 经济型解决方案
- 高可靠性

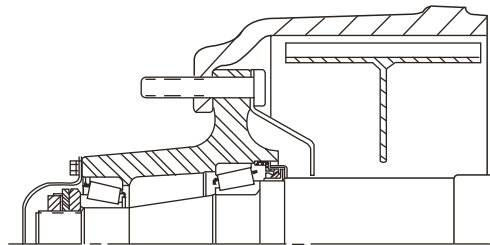

典型的成对单列圆锥的方案布置图

Set-Right™游隙免调技术

通过控制各装配组件公差变量值并运用概率论和统计学原理，使99.73%的圆锥滚子轴承游隙在装配后达到所要求的游隙值，避免了额外的调整游隙过程。

优势

- 简单易用，轴承游隙自动实现，无需手调
- 提高了游隙的精确性，确保轴承运行性能的最优化
- 所有装配组件无需选配，可实现快速、准确组装，适于大批量生产
- 有助于提高装配效率，降低成本
- 便于售后市场更换维修

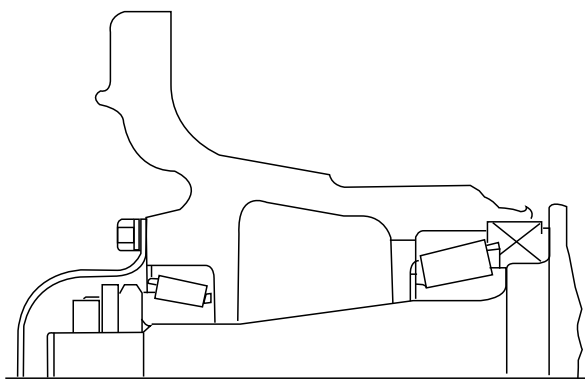
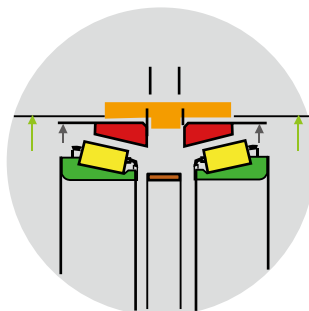

传统型式

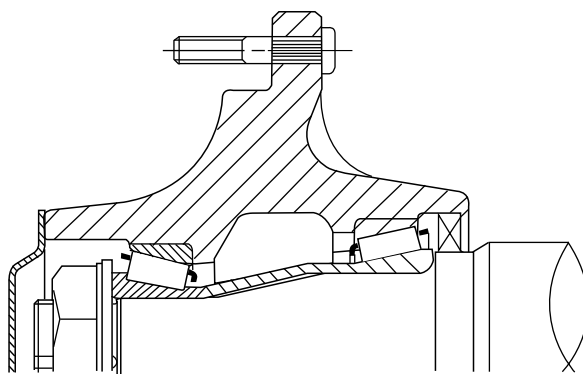

Timken Set-Right™

先进的轴承轮毂单元

UNIPAC™轮端轴承

UNIPAC™是预调节游隙的双列圆锥滚子轴承组件，配置有整体密封，并已预先采用多功能润滑脂润滑。

优势

- 设计紧凑
- 降低整体成本
- 延长轴承使用寿命
- 安装快捷可靠
- 无需维护保养



WHEEL-PAC™整体式轮端

WHEEL-PAC™是已预调游隙、预润滑并预密封的组件，能实现车轮轮端的优越性能，可配合卡车制造商的轮毂设计生产。

优势

- 延长轴承和系统寿命
- 可承载传感器
- 可外装的盘式制动
- 无需手工调节，安装简便
- 降低保养成本
- 提高密封性能
- 提高功率密度

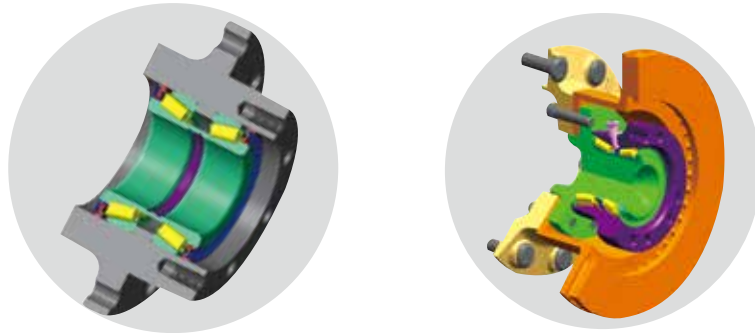

P900™ 轴承

Timken® P900™轴承是铁姆肯公司为卡车设计提供了一种更轻、更节能的解决方案。通过增加承载能力和轴承重量的比值，P900轴承和传统轴承相比，表现性能更为优异，可有效延长使用寿命。

优势

- 优化的表面光洁度——改善了润滑条件
- 优化的滚道设计——切实降低由于重载或偏心造成的边际应力集中
- 高纯净的轴承钢——提高轴承单位承载力和寿命



节油轴承

Timken®节油轴承比标准产品更轻更薄。从改善的燃油经济性到增强的可靠性，节油轴承能够提供创造高效轴系统的优质性能。

优势

- 提高燃油经济性，功率损失减少30%
- 降低轴承运行温度
- 更低的噪音
- 轻量化，较之于标准型轴承，重量降低了10-15%
- 高可靠性

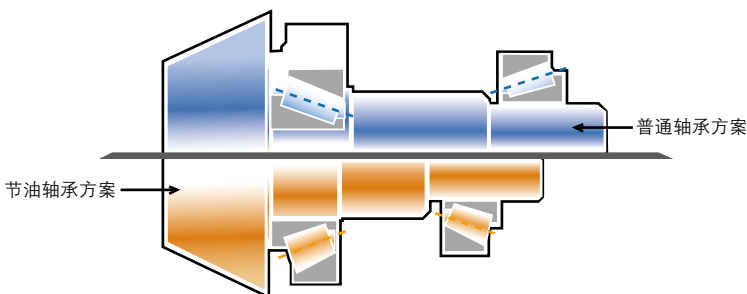

主减普通轴承和节油轴承的设计对比

轴承相关产品

铁姆肯公司针对重卡行业的摩擦管理解决方案不仅仅限于轴承，从安装维护工具到工业润滑剂，我们拥有全面的相关产品和服务，能大大延长轴承使用寿命，提高设备生产力。

工业密封

铁姆肯公司密封产品无论在质量、技术还是设计种类上都处于领先地位。密封圈采用改良的材料和工艺解决方案，能有效保护机械设备，防止污染，并缩短工厂停工期。



安装维护工具

铁姆肯公司深知正确的安装维护程序对延长产品和设备使用寿命的重要作用，通过使用轴承安装工具套件、感应加热器、液压拉拔器等工具进行正确的安装、拆卸和维修，铁姆肯公司能帮助您在各类应用场合中延长轴承的使用寿命。



上海

上海市虹桥路1号港汇中心1座27层
邮政编码: 200030
电话: 86-21-61138000

北京

北京市东三环北路2号南银大厦1606室
邮政编码: 100027
电话: 86-10-64106490

成都

成都市人民南路一段86号城市之心30楼L座
邮政编码: 610016
电话: 86-28-86202271

沈阳

沈阳市和平区南京北街206号沈阳城市广场第一座2-1105室
邮政编码: 110001
电话: 86-24-23341585

无锡

无锡市新区锡锦路8号
邮政编码: 214028
电话: 86-510-85523888

广州

广州市天河路228号之一广晟大厦2308室
邮政编码: 510620
电话: 86-20-38330049

西安

西安市碑林区南关正街88号长安国际A座11楼1125和1136室
邮政编码: 710065
电话: 86-29-87201927

武汉

武汉市汉口解放大道634号新世界中心B座8层02室
邮政编码: 430032
电话: 86-27-83590002

青岛

青岛市香港中路9号香格里拉中心办公楼23层2308室
邮政编码: 266071
电话: 86-532-80927509

天津

天津市和平区南京路219号天津中心8层841室
邮政编码: 300061
电话: 86-22-23170346

郑州

郑州市郑东新区金水路与心怡路交汇处东北角郑州金融国际中心
(楷林IFC) D座18层
邮政编码: 450000
电话: 86-371-53612569

台北

台湾台北市民权东路三段144号1527室
邮政编码: 105
电话: 886-2-27160642

TIMKEN

在全球多元化市场中, 铁姆肯公司的团队运用精深的知识, 帮助提高机械设备的运转效率和可靠性。铁姆肯公司研发、制造并营销轴承、齿轮传动装置、皮带、链条、联轴器、润滑系统和相关产品, 同时提供多种动力系统改造和维修服务。

更强。恪守承诺。更强。创造价值。更强。全球协同。更强。携手共进。| 更强。设计使然。



铁姆肯公司官方微信

www.timken.com.cn

2M 02-18-2 编号: C08083
Timken®是铁姆肯公司的注册商标
©2018铁姆肯公司
中国印刷